

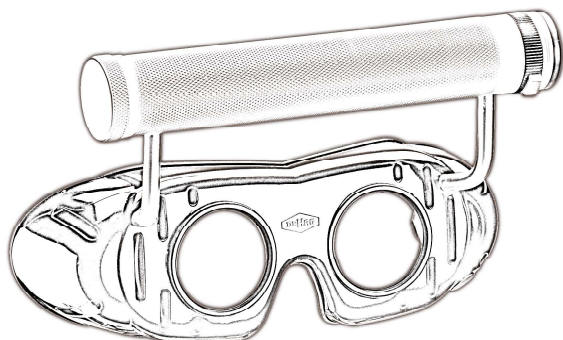

Nystagmusbriller

REF 503/523



Bruksanvisning



v202307-AA



Kjære kunde!

Takk for at du har kjøpt disse nystagmusbrillene. Les denne bruksanvisningen nøye før du tar i bruk de nye nystagmusbrillene dine for å sikre riktig håndtering og lang levetid.

**Du kan finne bruksanvisningen på andre språk på nettstedet vårt-
www.dehag.com.**

Nystagmusbrillene er et undersøkelsesinstrument som brukes til å observere spontane, raske øyebevegelser (nystagmus) hos pasienter med nedsatt balanse.

Les denne bruksanvisningen nøye og bruk kun nystagmusbrillene som beskrevet i denne bruksanvisningen for å unngå utilsiktet personskade eller materiellskade. Ta vare på denne bruksanvisningen for fremtidig referanse. Hvis du overlater nystagmusbrillene til noen andre, må du også sende med denne bruksanvisningen.

Merknad til brukeren

Enhver alvorlig hendelse som måtte oppstå i forbindelse med nystagmusbrillene skal rapporteres til DEHAG Medizin-Technische Produktions GmbH & Co. KG og til den relevante myndigheten i medlemsstaten der brukeren og/eller pasienten er bosatt.

Innholdsfortegnelse

- Sikkerhetsinstruksjoner
- Leveranse
- Igangsetting
- Klargjøringsanvisning
- Avhending
- Tekniske data
- Garantibestemmelser
- Kundetjeneste
- CE
- Symboler

Sikkerhetsinstruksjoner

Generelt



- Les bruksanvisningen nøye og oppbevar den på en trygg måte.
 - Bruk disse nystagmusbrillene kun som beskrevet i denne bruksanvisningen.
 - Behandle nystagmusbrillene med stor forsiktighet da lensene er veldig ømfintlige.
 - Unngå å plassere nystagmusbrillene på overflater som kan ripe lensene.
 - Plasser alltid nystagmusbrillene på det avtagbare innlegget inne i ytteresken.
 - Nystagmusbrillene må kun brukes av medisinsk utdannet personell.
 - Manglende overholdelse av dette eller feil bruk fritar produsenten fra ansvar.
 - Sjekk nystagmusbrillene for funksjonalitet og integritet før hver bruk.
- 
- La reparasjoner utføres kun av en kvalifisert fagmann.
 - Ta ut batteriene før du sender nystagmusbrillene.
 - Forsøk aldri å reparere enheten selv.

- Reparasjoner må kun utføres med originale reservedeler som er montert i henhold til tiltenkt bruk.
- Skift ut en defekt lampe ved å skru lampen forsiktig ut av holderen. Bruk kun en original DEHAG-reservelampe type 507 som erstatning.



Sørg for at enheten er slått av i noen minutter før du fjerner lampen, for å unngå fare for brannskader.

- Enhver endring fører til ansvarsfraskrivelse.
- CE-merket gjelder ikke ved bruk av ikke-godkjente reservedeler.
- Hvis du overlater nystagmusbriller til noen andre, må du også sende med denne bruksanvisningen.

Advarsler



- Bruk ikke en defekt enhet!
- Beskytt nystagmusbrillene mot mekanisk skade!
- Ikke utsett linsene for støt, ellers kan de gå i stykker og forårsake skade!
- Ikke kast dem!
- Bruk ingen form for makt!

- Ikke utsett nystagmusbrillene og tilbehøret for direkte sollys og beskytt dem mot væte og luftfuktighet over 75 %!
- Misbruk, skader og slitasje dekkes ikke av garantien!
- Slitasje som oppstår ved normal bruk dekkes ikke av garantien!
- Sørg ubetinget for at ingen væske trenger inn i nystagmusbrillene eller i tilbehøret!
- Sørg for at batteriene er tørre!

Tiltenkt bruk

Enhet for korttidsundersøkelser eller for mobil bruk innenfor området svimmelhetsdiagnostikk.

Indikasjon/kontraindikasjon

Hvorvidt bruk av Frenzel-briller er indisert avhenger av typen nystagmus som undersøkes. Frenzel-briller brukes f.eks for å vurdere spontan nystagmus, men er ikke egnet for å undersøke blikkretningsnystagmus.

Bivirkninger og annen risiko

Urenheter på grunn av manglende overholdelse av klargjøringsinstruksjonene, feil eller defekt tilbehør.

Elektrisitet



- For å sikre strømforsyningen til nystagmusbrillene skal du bruke tre LR14/AM-2-batterier (babyceller) i størrelse C på 1,5 volt hver.
- Vær oppmerksom på riktig polaritet når du setter inn batteriene.

Sette inn batteriene

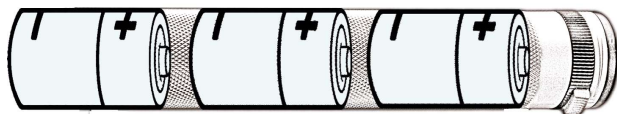

Bruk



- Pass på at nystagmusbrillene er rengjort før hver bruk og at de er uskadede og i teknisk perfekt stand før de tas i bruk.
- Bruk kun tilbehør spesifisert av produsenten.
- Skru av dekslet på batterigrepet.
- Sett inn tre batterier (batterier ikke inkludert) i størrelse C LR14/AM-2 á 1,5 volt (babyceller), og pass på riktig polaritet.

- Skru deretter batteridekselet tilbake på batterigrepet.
- Ta ut de tre batteriene fra batterirommet når de ikke skal brukes over lengre tid for å unngå batterilekkasje.

Leveranse

- Sjekk emballasjen og rapporter eventuelle skader til transportøren umiddelbart.
- Sjekk innholdet i emballasjen etter at du har åpnet den, og se om det er skader som kan ha oppstått på grunn av feil håndtering under transport.

I leveransen av nystagmusbrillene skal det være følgende deler. Kontakt din forhandler hvis noen av de oppførte delene mangler.

- 1x nystagmusbriller typ 503/523

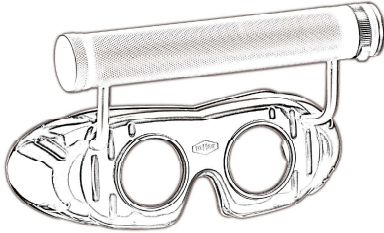

- 1x bruksanvisning



Nystagmusbrille
REF 503/523



► [Gebrauchsanleitung](#)



v02307-01

- 1x innlegg

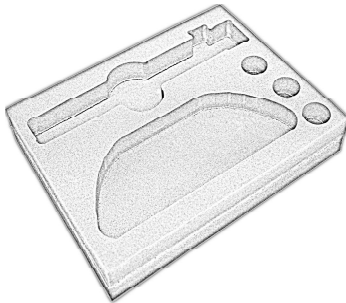

- 1x ytterkartong



Igangsetting

Generelt

Ved kjøp av nystagmusbrillene type 503/523 får du muligheten til å utføre en korttidsundersøkelse ved mobil bruk. Nystagmusbrillene holdes rett foran pasientens øyne og muliggjør dermed en rask og ukomplisert undersøkelse av provokasjonsnystagmus, f.eks. ved å riste på hodet.

Nystagmusbrillene er utstyrt med sterkt brytningsdyktige, bikonvekse forstørrelseslinser med en brytningsstyrke på +15 til +18 dioptrier. De forhindrer skarpt syn og fiksering av gjenstander. Dette avbryter pasientens visuelle kontakt med gjenstander i omgivelsene, noe som hindrer raske øyebevegelser. Samtidig er de sterkt opplyste øynene spesielt lette å observere under forstørrelsesglassene.

Bruk

- Rengjør nystagmusbrillene før hver bruk med en myk klut fuktet med vann og et mildt rengjøringsmiddel. Tørk deretter brillene grundig med en myk, tørr klut.
- Sørg for at nystagmusbrillene er i uskadd og i teknisk perfekt stand.
- Hold nystagmusbrillene over neseryggen foran pasientens ø.
- Hold nystagmusbrillene i batterihåndtaket med én hånd.
- Slå på nystagmusbrillene ved å trykke på den blå bryteren og vri kontrollringen med klokken.
- Ved å fortsette å vri kontrollringen med urviseren kan du dimme lysstyrken til dreiebryterens anslag (ca. 3/4 omdreining).



Pass på at du trykker på den blå knappen når du slår den på, og at du ikke tvinger ringen forbi anslaget. Hvis du ikke gjør dette, kan anslaget brette av!

- Utkobling av nystagmusbrillene gjøres i motsatt rekkefølge.
- Ta ut batteriene fra batterigrepet når du ikke skal bruke den over lengre tid.

Klargjøringsanvisning

Oppbevar nystagmusbrillene på et lukket sted der de er beskyttet mot støv og smuss for å sikre hygieniske forhold.

Alle overflatene på enheten tåler behandling med vanlige, milde rengjøringsmidler. Du bør bruke en myk klut eller tøypapir for å påføre rengjøringsvæskene for å unngå å ripe opp overflaten og for å kunne dosere og fordele væskene bedre. Feil eller ufullstendig rengjøring kan sette pasienten og det medisinske personalet i fare!

Begrensning av gjenopptakelse av bruk

Avslutningen av produktets levetid avgjøres vanligvis av slitasje og bruksskader.

Brukssted

Fjern overflatesmuss med en myk engangsklut.

Vedlikehold

- Sorter ut skadde deler og få dem reparert.
- Hvis du sender inn nystagmusbrillene til reparasjon, må du ta ut batteriene før du sender dem.

Rengjøring/desinfeksjon: automatisk



- Automatisk rengjøring og desinfeksjon er ikke tillatt for nystagmusbrillene.
- Bruk ikke desinfeksjon i form av spray eller nedsenking.

Rengjøring / desinfeksjon: manuelt

Validert prosedyre:



Forrens med en klut fuktet i 80 % etanol.

Tørk av desinfeksjonen med en myk, løfri fleeceklut fuktet med ECOLAB Incidin Oxy Foam S. Virketiden i følge produsenten av desinfeksjonsmiddelet er på ett minutt.

Rengjør nystagmusbrillene etter hver bruk.

- Rengjør enheten med en fuktig klut og eventuelt et mildt rengjøringsmiddel.
- Ikke bruk aggressive rengjørings- eller skuremidler eller skarpe gjenstander til rengjøring.
- Tørk nystagmusbrillene grundig med en myk, tørr klut.
- Dypp aldri nystagmusbrillene i vann eller andre væsker.

Tørking

La apparatet tørke i minst én time før det tas i bruk igjen. Ellers er det fare for at en eksplosiv blanding av luft og rengjøringsmiddel antennes når apparatet slås på.

Kontroll og sjekk

La apparatet tørke i minst én time før det tas i bruk igjen. Ellers er det fare for at en eksplosiv blanding av luft og rengjøringsmiddel antennes når apparatet slås på.

Emballasje

Nystagmusbrillene trenger ikke pakkes i steril emballasje. Andre typer emballasje er også mulig.

Sterilisering

Ikke steriliser nystagmusbrillene, da de høye temperaturene kan ødelegge elektroniske komponenter.

Avhending



Ved slutten av brukstiden må dette produktet avhendes i henhold til lokale forskrifter eller returneres til produsenten! For den europeiske union gjelder: I henhold til det europeiske direktivet 2012/19/EU om avfall av elektrisk og elektronisk utstyr (WEEE), må dette produktet ikke kastes sammen med usortert husholdningsavfall. Klargjør dette produktet og dets tilbehør for resirkulering eller separat innsamling i henhold til direktivet. Direktivet gjelder ikke for kontaminerte produkter.

Brukte batterier skal avhendes etter lokale forskrifter!

Tekniske data

- Modell: 503 / 523
- Strømforsyning: 3 x babybatterier type LR14/AM-2; á 1,5V
- Dimensjoner: 185 x 130 x 100 mm³
- Vekt: ca. 270 g (kun brillene)
- IP-beskyttelsesklasse: IP X0
- Klassifisering i henhold til:
 - MPG: Klasse I, i henhold til vedlegg VIII-direktiv 2017/745 (EU)
 - CE-merking: i henhold til direktiv 2017/745 (EU)
 - Spaulding: Ukritisk
- Lagring / transport:
 - Lagringstemperatur: -30 til 60 °C
 - Omgivelsestemperatur under bruk: 0 til 25 °C
 - Luftfuktighet: 30 til 75 %
 - Omgivelsestrykk: 700 til 1060 hPa

Garantibestemmelser

DEHAG Medizin-Technische Produktions GmbH & Co. KG garanterer denne enheten i 24 måneder etter kjøpsdatoen for skader forårsaket av produksjons- og/eller materialfeil under følgende betingelser.

- I løpet av den spesifiserte garantiperioden belastes det ingen kostnader for arbeids-, material- og fraktkostnader. Garantiperioden forlenges ikke ved reparasjon utført under garanti.
- Defekte deler eller, ved utskifting, den defekte enheten selv, blir automatisk produsentens eiendom.
- Ethvert krav om garanti må ledsages av kjøpsbevis fra selskapet.
- Garantikrav må fremsettes enten hos forhandleren der produktet ble kjøpt eller hos produsenten.
- Garantien gjelder ikke skader forårsaket av:
 - Ulykker, misbruk, slitasje og/eller vanskjøtsel.
 - Feil installasjon og/eller bruk i strid med gjeldende juridiske, tekniske eller sikkerhetsmessige standarder.

- For funksjonsfeil eller skader forårsaket av feil håndtering, spesielt håndtering i strid med bruksanvisningen eller utilstrekkelig eller feil pleie eller vedlikehold.
- Feilfunksjoner på elektriske enheter på grunn av ytre påvirkninger, som spenningsendringer, elektromagnetiske felt, radioforstyrrelser osv.
- En reparasjon utført av kunden eller en tredjepart.
- Uforsiktig transport uten egnet emballasje eller uten egnet beskyttelse.
- Garantien dekker ikke batterier eller annet tilbehør som kan følge med nystagmusbrillene.
- Garantien gir ingen rett til refusjon for skader annet enn utskifting eller reparasjon av defekte deler. Produsenten kan ikke under noen omstendigheter holdes ansvarlig for eventuelle følgeskader eller andre konsekvenser som oppstår av eller i forbindelse med utstyret levert av dem.
- Kostnadene til transport, emballasje og transportforsikring bæres alltid av kjøper.
- Det er ingen garantikrav for defekter som først oppstår eller hevdes etter at garantiperioden er utløpt.

Kundetjeneste

Hvis en feil oppstår uventet, kan du kontakte DEHAG kundeservice:











DEHAG Medizin-Technische
Produktions GmbH & Co. KG
Hinter dem Hamberge 24
37124 ROSDORF / GERMANY
Tel: 0551 / 3 25 19
Fax: 0551 / 37 61 06
E-mail: info@dehag.com
Internet: www.dehag.com

CE-Samsvarserklæring

CE-Merket bekrefter at dette produktet er i samsvar med Europaparlamentets forordning 2017/745 (EU) av 5.april 2017 om medisinsk utstyr.

Symboler

	Følg bruksanvisningen!
	Service
	Farlig spenning!
	Rengjøring
	Produsent
	Avhendes i henhold til WEEEretningslinjene
	Bestillingsnummer
	Medisinsk utstyr
	Medisinsk utstyr i henhold til direktiv 2017/745 (EU)